

TIGER-I

Tronzadora automática 450 mm, 380 v - REF : MCA450P

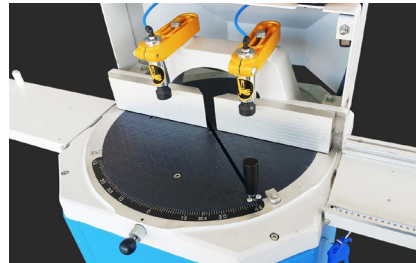

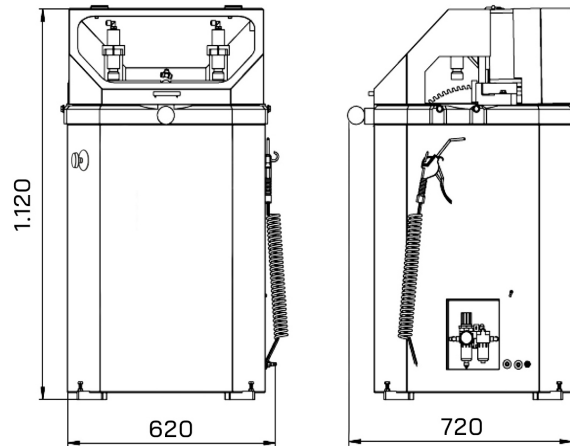

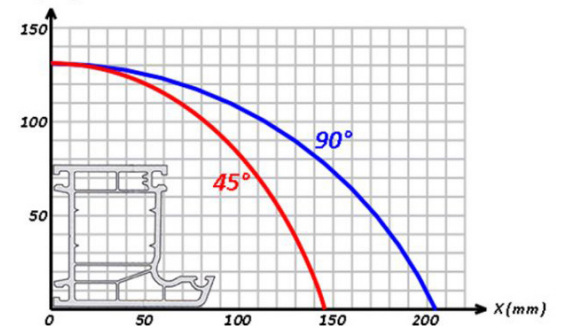

CARACTERÍSTICAS

- » Función de corte a izquierda y derecha con ángulos de 15° - 22,5° - 30° - 45° - 90°.
- » Patas de goma para eliminar vibraciones y ajustable al lugar de instalación.
- » Aleación especial de aluminio, pintura electroestática de larga duración.
- » Posibilidad de ajustar la velocidad de corte dependiendo del perfil.
- » Diseñada para procesos de corte en perfiles de aluminio y PVC.
- » Cubierta de protección con interruptor de seguridad.
- » Corte neumático, funcionamiento mecánico.
- » Diseñada en conformidad con la CE.
- » Sujeción neumática de perfiles.



Y (mm) 45°=145x130mm 90°=205x130mm

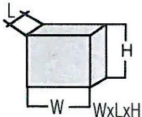

| Características técnicas |  |  |  |  | |  |  |
|--------------------------|---|---|---|---|-------------------------|--|---|
| | | | | BAR | Hava tüke. Air cons. | | |
| | 1,5 KW 400V 50Hz | D=450 mm d=32 mm | 3000 D/dak. RPM | 6-8 Bar | 35 Lt/dak. Lt./min. | 68x77x120 cm | 155 kg |