

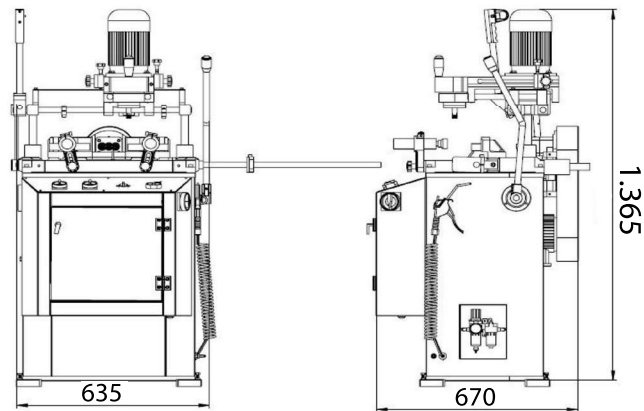







# AZOR-II

Fresadora / Copiadora / Cremonera manual - REF : MCM11

## CARACTERÍSTICAS

- » Con los pies ajustables de la máquina, el nivel de la base se regula fácilmente.
- » Aperturas de perforación bajo la manilla y cerradura realizadas a mano.
- » Se taladran tres agujeros para la cremona de manera manual.
- » La selección del motor se lleva a cabo por un interruptor.
- » Para creación de agujeros en perfiles de aluminio y PVC.
- » La sujeción del perfil se realiza mediante una válvula.
- » Cuchilla regulada en altura, profundidad y ángulo.
- » Agujeros de drenado para perfiles de PVC.
- » Máxima fiabilidad de funcionamiento.
- » Diseñada acorde las normas de la CE.
- » Sistema de sujeción neumática.

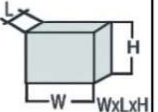

Características técnicas							
	1.1 KW 380V 50Hz	1.1 KW 380V 50Hz	11000 dd/RPM	500 dd/RPM 1500 dd/RPM	BAR 6-8 Bar	Hava tüke. Air cons. 5 Lt/dak. Lt/min	68x80x140 cm

